

# SMART handle – Instrukcja obsługi



APLIKACJA JEST NIEZBĘDNA DO KONFIGURACJI I UŻYWANIA KLAMKI. JEST ONA DOSTĘPNA W APP STORE LUB W GOOGLE PLAY, POD NAZWĄ „JANUS LOCK”

## OSTRZEŻENIE:

PROSZĘ PRZECZYTAĆ UWAŻNIE INSTRUKCJĘ PRZED INSTALACJĄ PRODUKTU, ABY UPEWNIĆ SIĘ, ŻE KORZYSTASZ Z PRODUKTU PRAWIDŁOWO I OSIĄGNĄĆ 100% SATYSFAKCJI. PRODUCENT ZASTRZEGA SOBIE PRAWO DO POPRAWY PRODUKTU (LUB APLIKACJI) BEZ UPZEDNIEGO OGŁOSZENIA. PRODUCENT NIE PONOSI ODPOWIEDZIALNOŚCI, JEŚLI STOSOWANY JEST W CELU INNYM NIŻE JEGO PRZEZNACZENIE. KORZYSTAJ Z PRODUKTÓW WYŁĄCZNIE W ŚRODOWISKU I WARUNKACH PRZEZNACZONYCH DO NICH.

## SPECYFIKACJE PRODUKTU:

ZASILANIE: 2x baterie litowe CR2

Pasuje do drzwi o szerokości 38-58 mm

Bluetooth: BLUETOOTH LOW ENERGY 4.0

SYSTEM OPERACYJNY: iOS / Android

ZUŻYCIE ENERGII: 0,8 mW w trybie czuwania, 360 mW podczas pracy

Waga 880 g / rozmiar patrz obok

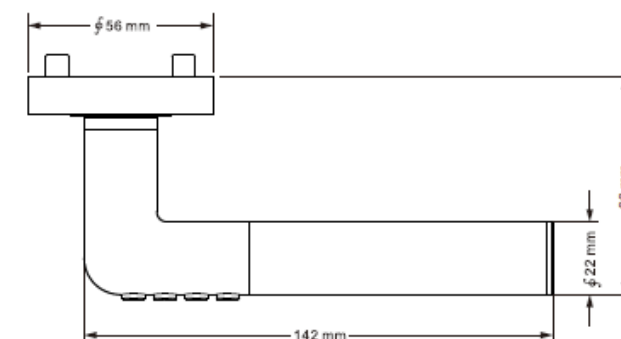

# SMART handle – Instrukcja obsługi



# CAM

ZAWARTOŚĆ OPAKOWANIA:  
SPRAWDŹ ZAWARTOŚĆ ZGODNIE Z LISTĄ ZAŁĄCZNIKÓW PONIŻEJ:

INSTRUKCJE INSTALACJI:  
PROCEDURA INSTALACJI SMART HANDLE JEST TAKA SAMA JAK ZWYKŁEJ KLAMKI.

ZESTAW KLAMEK 1KPL  
DOLNA ROZETA 2 SZT  
BATERIA CR2 2 SZT  
WKRĘT 10 SZT  
WKRĘT ŁĄCZĄCY M4X55 2 SZT  
WKRĘT ŁĄCZĄCY M4X65 2 SZT  
Klucz 1 SZT

UPEWNIJ SIĘ, ŻE ROZSTAW ŚRUB WYNOŚI 38mm  
SPRAWDZ GRUBOŚĆ DRZWI PRZED MONTAŻEM I WYBIERZ ODPOWIEDNĄ ŚRUBĘ ŁĄCZĄCĄ (5)  
DLA 38–48 mm LUB (6) DLA 48–58 mm  
ZAINSTALUJ KLAMKĘ WG. PONIŻSZEGO SCHEMATU. UPEWNIJ SIĘ, ŻE KLAWIATURA NA  
KLAMCE ZNAJDUJE SIĘ NA ZEWNĄTRZ POMIESZCZENIA.  
INSTALUJ PRZY OTWARTYCH DRZWIACH

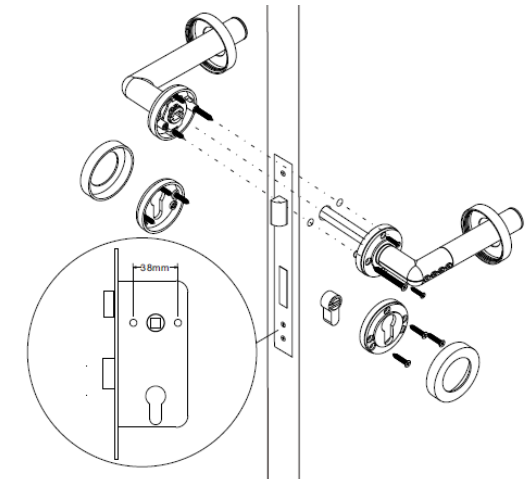
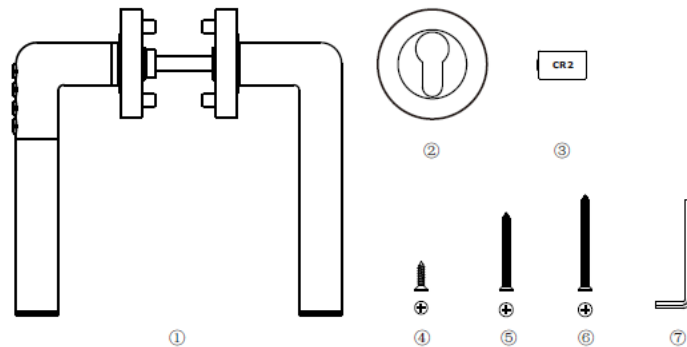

# SMART handle – Instrukcja obsługi



## WYMIANA BATERII:

Produkt zasilany jest 2 bateriami litowymi CR2 CRIT. Aby wymienić, najpierw zdejmij pokrywę baterii, wysuń / wsuń baterie i ponownie przykręć pokrywę za pomocą dołączonego klucza IMBUS.

## OSTRZEŻENIE:

- JEŚLI APLIKACJA SYGNALIZUJE NISKĄ POJEMNOŚĆ BATERII, WYMIĘN JE NATYCHMIAST, ABY UNIKNĄĆ USZKODZEŃ PRODUKTU LUB NIEMOŻNOŚCI OTWARCIA DRZWI
- UŻYWAJ TYLKO BATERII CR2
- WKŁADAJ BATERIE ZAWSZE PRAWIDŁOWO W ODNIESIENIU DO POLARYZACJI
- PO WYMIANIE BATERII DOSTĘP DO KLAMKI MA TYLKO ADMINISTRATOR

## PRZYCISKI KODU

## BATERIE POKRYWA BATERII KLUCZ IMBUSOWY

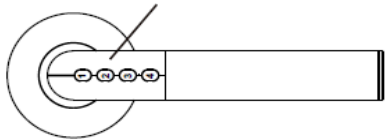

## BATERIE:

- BATERIE CR2 SĄ JEDNORAZOWE, NIE NALEŻY ŁADOWAĆ, RYZYKO WYBUCHU
- NIE ROZBIERAĆ, NIE PODGRZEWAĆ ANI NIE SPALAĆ
- PRZECHOWYWAĆ W MIEJSCU NIEDOSTĘPNYM DLA DZIECI
- UTYLIZACJA ZUŻYTYCH BATERII JAK PRZY UTYLIZACJI BATERII LITOWYCH

## WSKAŹNIK LED:

- WSKAŹNIK LED ZINTEGROWANY Z PRZYCISKAMI
- INDYWIDUALNE STATUTY WSKAŹNIKÓW LED MOŻNA ZNALEŹĆ PONIŻEJ:

ZIELONA DIODA MIGAJĄCA = ODBLOKOWANIE W TRYBIE NORMALNYM  
CZERWONA DIODA MIGA = ODBLOKOWANIE W TRYBIE NISKIEGO POZIOMU BATERII  
ZIELONA DIODA WŁĄCZONA = OCZEKUJE NA WPROWADZENIE KODU PIN PODCZAS NORMALNEJ PRACY  
CZERWONA DIODA WŁĄCZONA = TRYB PAROWANIA LUB OCZEKIWANIE NA WPROWADZENIE PINU W TRYBIE NISKIEGO POZIOMU BATERII

# Aplikacja- Rejestracja i parowanie

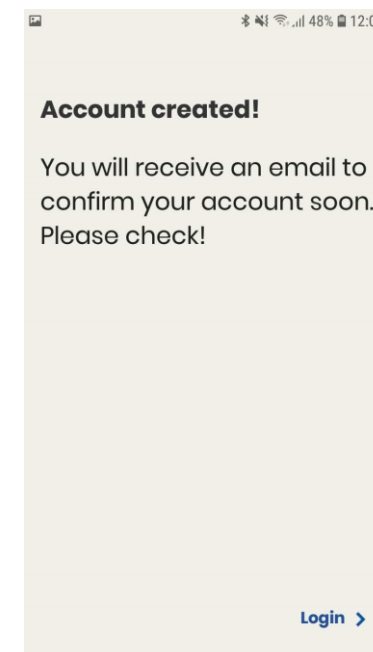
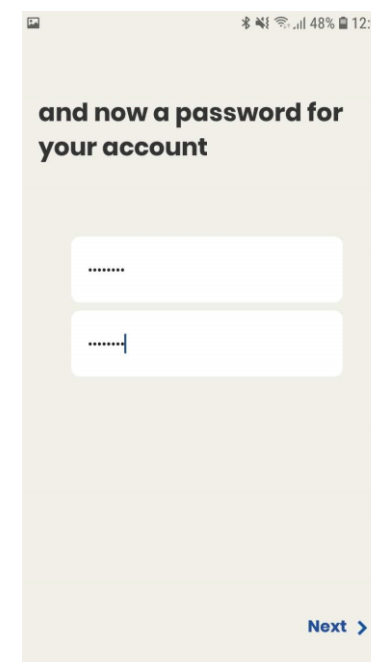
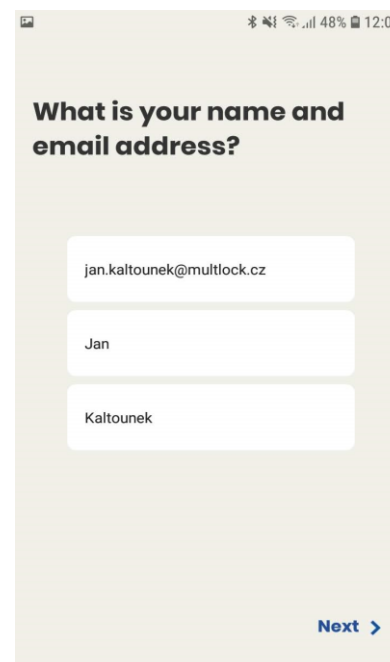
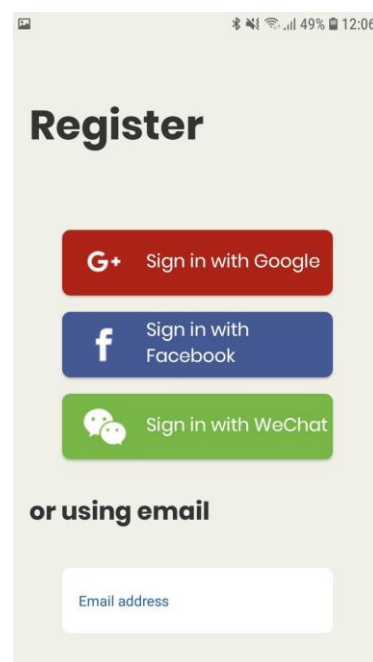

Po zainstalowaniu i pomyślnym uruchomieniu aplikacji zobaczysz ten ekran. Jeśli masz konto, wpisz Login i przejdź do następnej strony. Rys 7

Login = Zaloguj się przy użyciu adresu e-mail użytego do rejestracji i wprowadź poprawne hasło. Nie jesteś jeszcze zarejestrowany? Zarejestruj się teraz.

Aby się zarejestrować, użyj jednej z tych opcji (istniejące konta) lub użyj konta poczty (najlepiej dostępnego również z telefonu)

W następnym kroku wypełnisz także swoje imię i nazwisko

Następnie zaproponuj hasło, które ochroni twoje konto Janus. Wprowadź hasło weryfikacyjne dwukrotnie

Jeśli wszystko zostało poprawnie wypełnione, konto zostanie utworzone. Aby go aktywować, musisz potwierdzić go w wiadomości e-mail wysłanej na twój adres rejestracyjny. (może potrwać kilka minut)

# Aplikacja – Rejestracja i parowanie

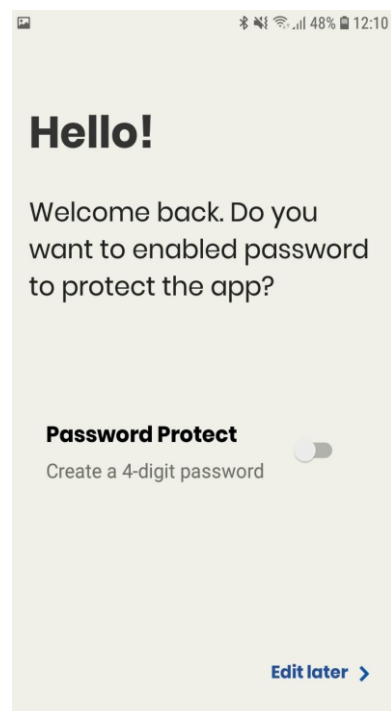

RYS. 7 Witamy ponownie. (po uruchomieniu aplikacji i po wprowadzeniu danych logowania). Możesz wybrać ochronę aplikacji 4-cyfrowym kodem (uruchom ochronę na swoim telefonie)

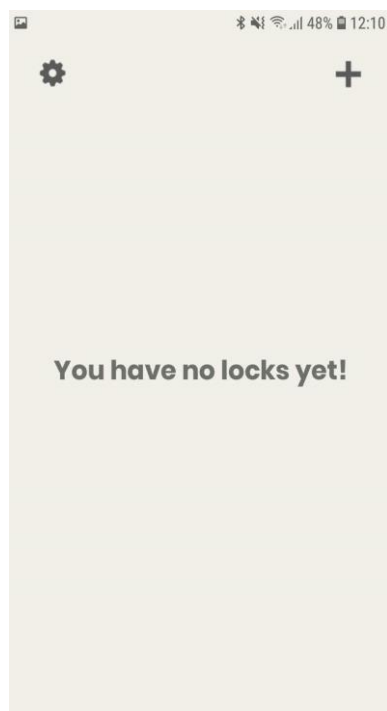

Naciśnięcie przycisku „Edit later” powoduje wyświetlenie statusu „Nie masz jeszcze zamków” Jako nowy użytkownik Naciśnij +

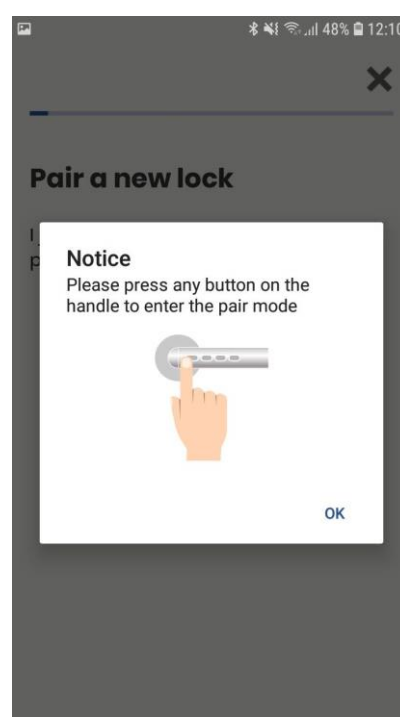

Aplikacja jest teraz w trybie wyszukiwania klamki. Aktywuj klamkę naciskając dowolny przycisk.

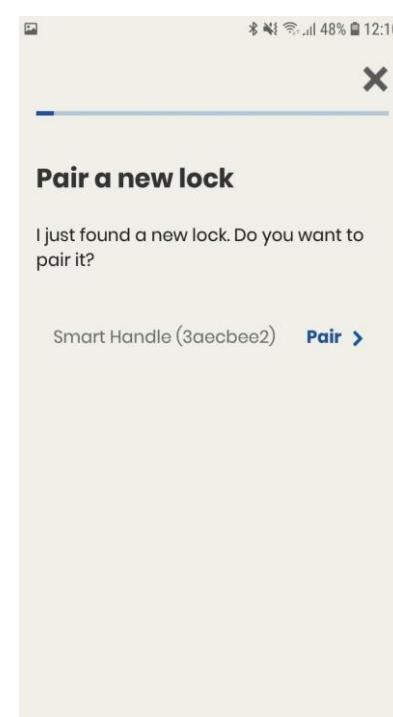

Jeśli klamka jest aktywna i znajduje się w zasięgu, aplikacja ją wykryje i poprosi o potwierdzenie parowania. Wciśnij „Pair” Pierwsza sparowana aplikacja będzie administratorem!

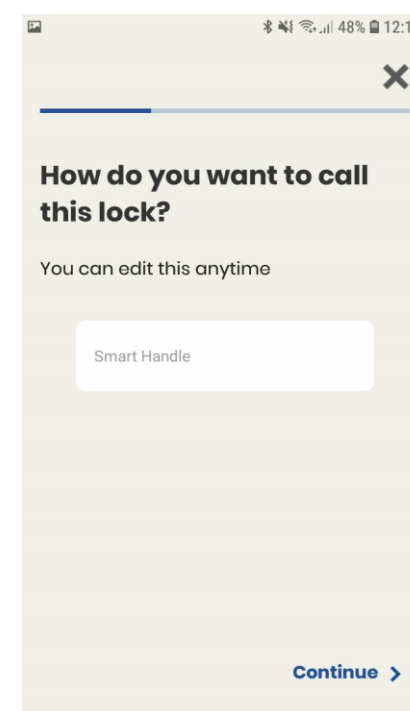

Wybierz nazwę, którą będzie mieć klamka (np. Sala konferencyjna 1.) i naciśnij „Continue”

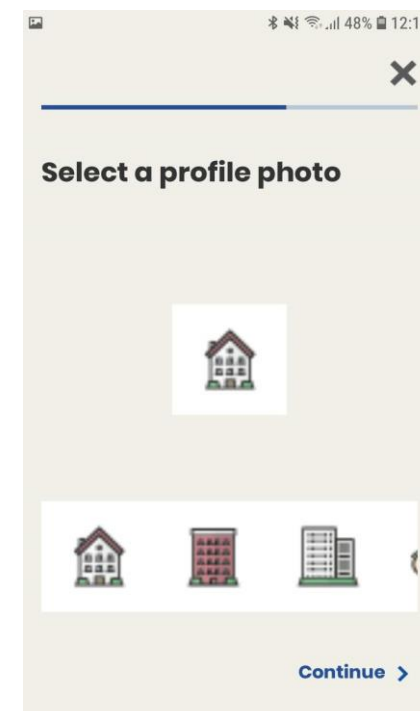

Wybierz odpowiednią ikonę klamki i naciśnij „Continue”

# Aplikacje – Rejestracja i podstawowe funkcje

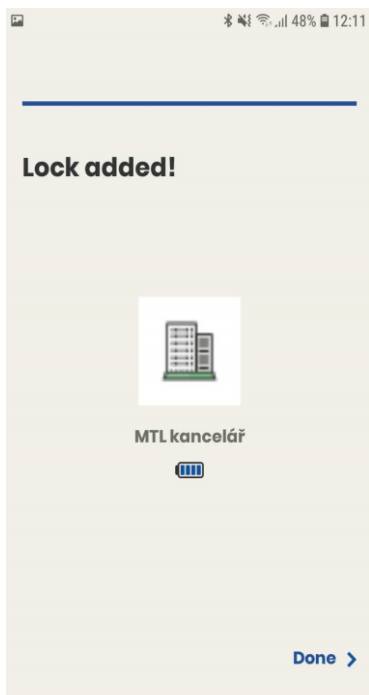

Twoja klamka została skonfigurowana i dodana do aplikacji. Naciśnij „Done”, aby zakończyć

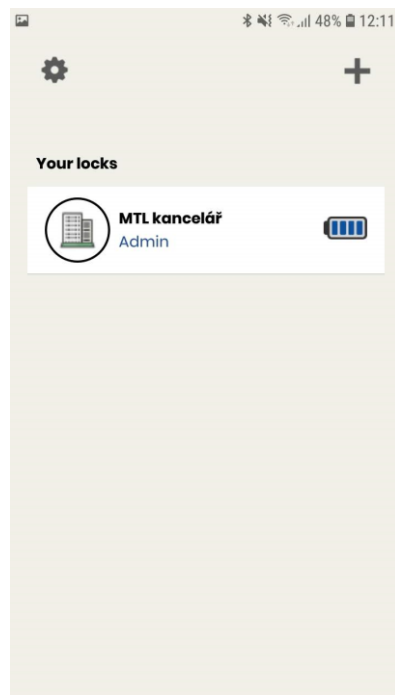

Jesteś w podstawowym przeglądzie swoich kliknięć, możesz zobaczyć swój status (jesteś administratorem) i stan baterii. Kliknij uchwyt

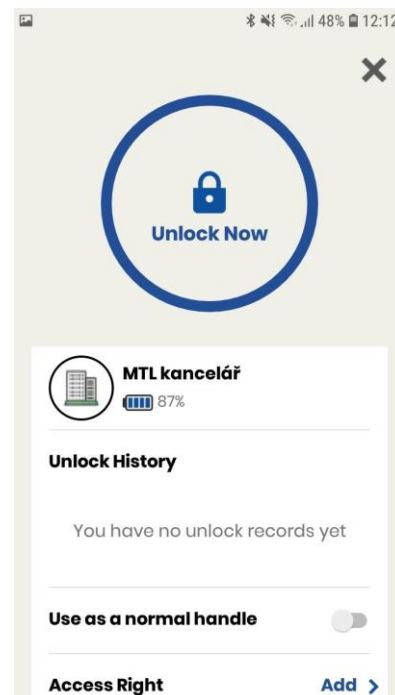

Podstawowe menu klamki umożliwia odblokowanie (naciśnięcie niebieskiego koła z kłódką). Monitorujesz również stan baterii.

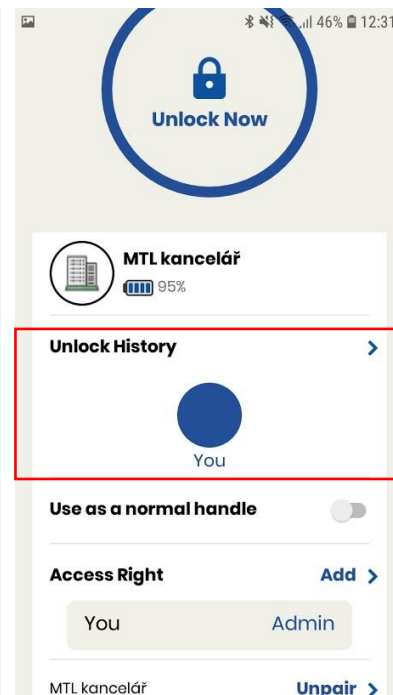

Kliknij, aby uzyskać dostęp do historii otwarć za pomocą aplikacji z ostatnich 180 dni.

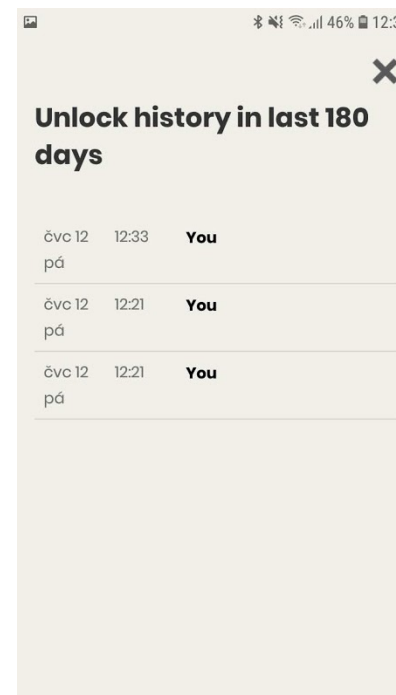

Historia otwarć

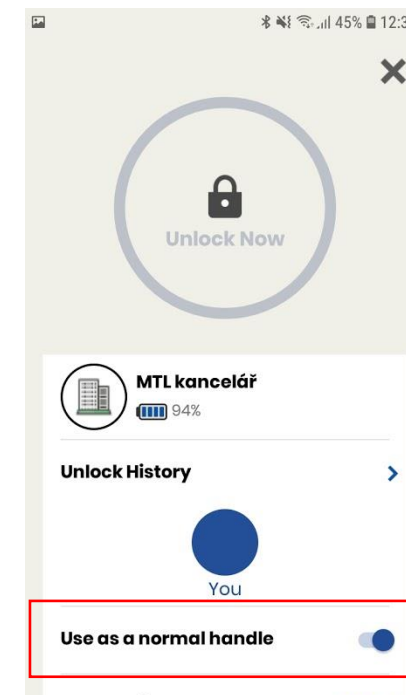

Włącznik umożliwiający stałe użycie jako normalnej klamki

# Aplikacja – Nadawanie uprawnień

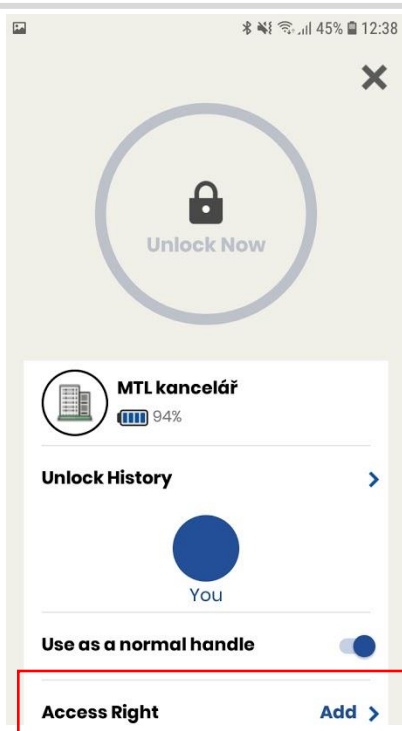

Administracja i tworzenie praw dostępu lub kodów. Naciśnij „Add”, aby wejść. (Musisz być w zasięgu sygnału klamki)

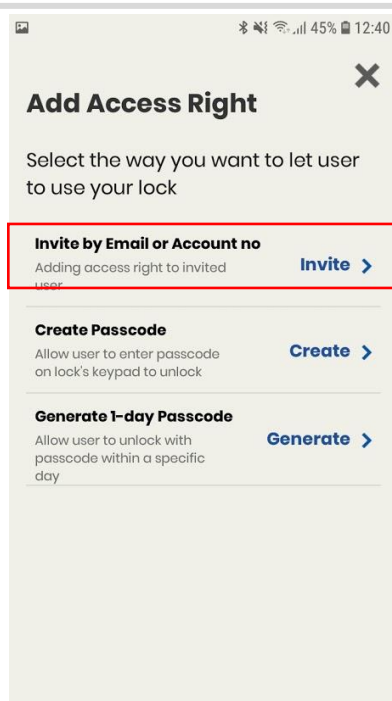

Aplikacja pozwala upoważnić do korzystania z klamki innego użytkownika za pomocą adresu Email. (Zaproszony musi wcześniej pobrać aplikację i zarejestrować się w aplikacji)

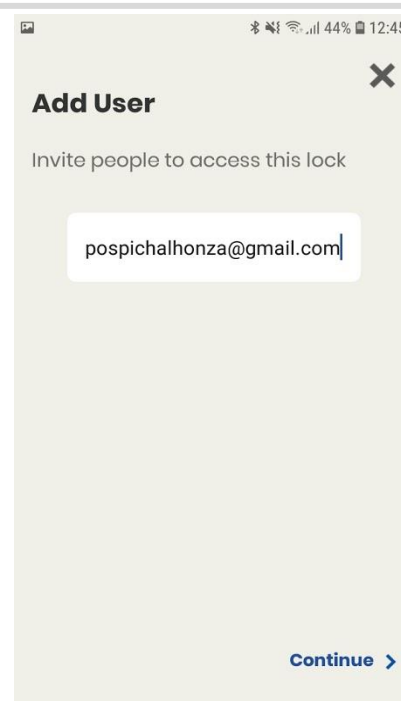

Wprowadź adres e-mail, przez który zarejestrował się w aplikacji Janus na swoim telefonie.

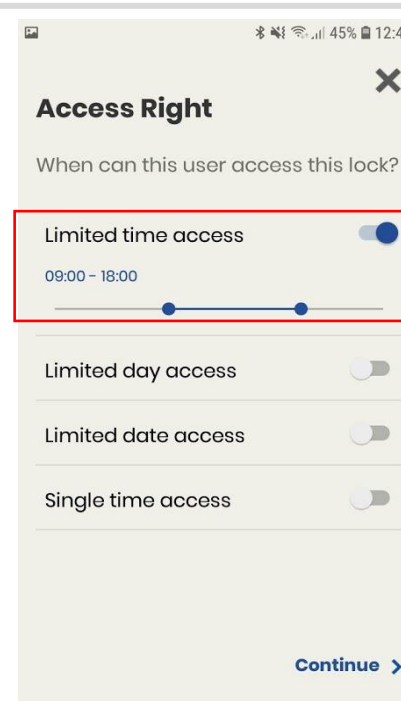

Tutaj możesz ustawić możliwe ograniczenia praw użytkownika. Jeśli opcja nie zostanie aktywowana, użytkownik będzie miał nieograniczony dostęp.

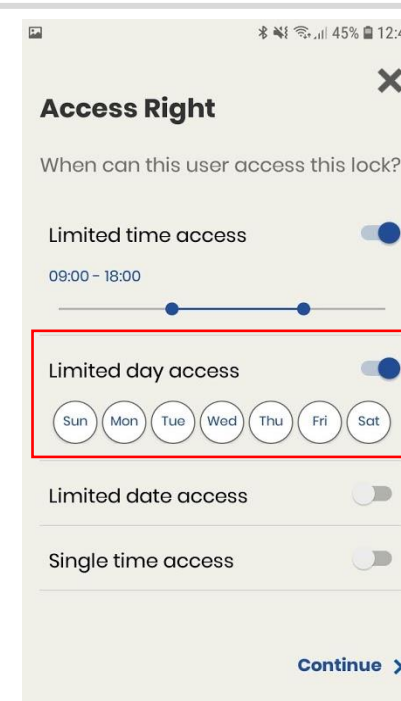

Ustawiasz również dni tygodnia

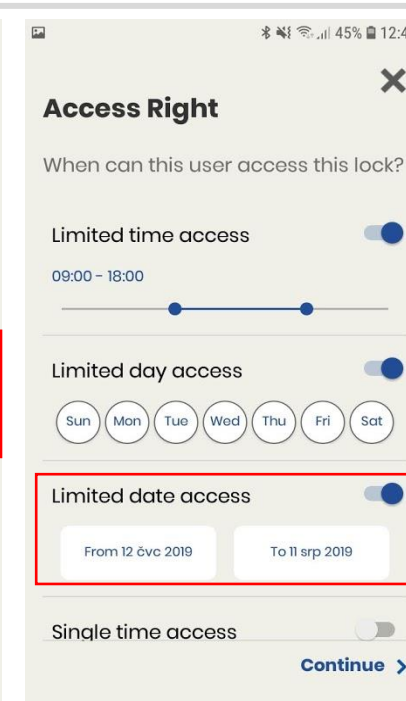

Kolejnym ograniczeniem jest ważność według daty w kalendarzu.

# Aplikacja – Nadawanie uprawnień

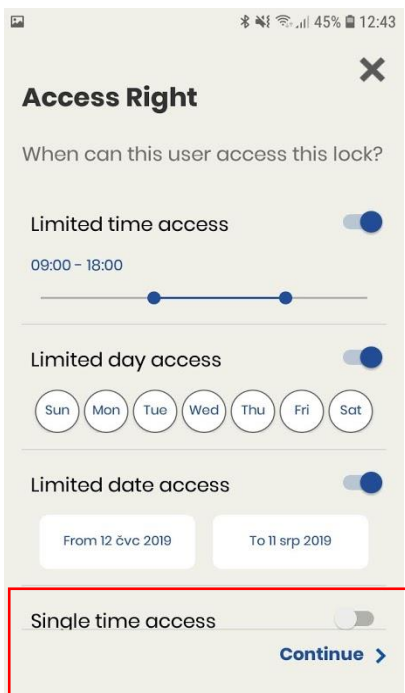

Ta opcja pozwala określić, czy zaproszenie jest jednorazowe i tym samym skończyć się, czy jest nieograniczone zgodnie z wybranymi kryteriami.

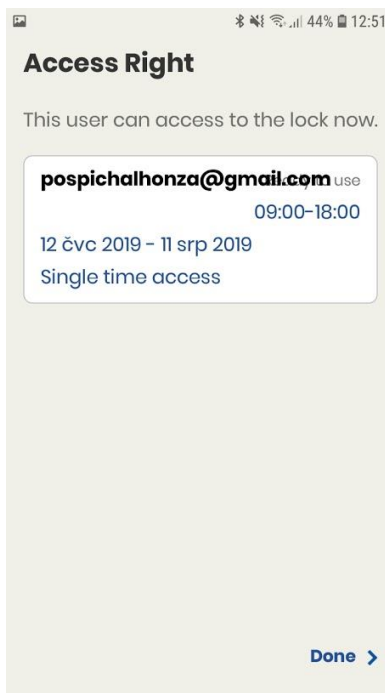

Podsumowanie praw użytkownika

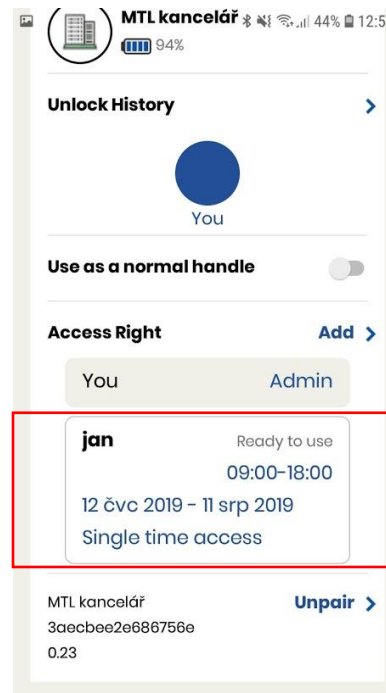

Użytkownik i uprawnienia. Po naciśnięciu użytkownika można zmodyfikować uprawnienia.

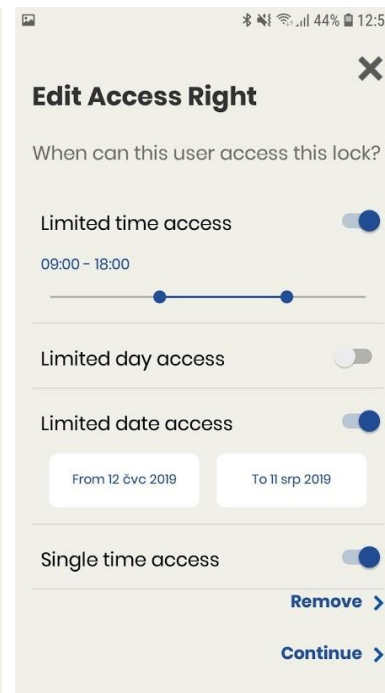

Na tym ekranie możesz aktualizować przyznane uprawnienia lub usunąć użytkownika - „Remove”.

# Aplikacja – Generowanie kodu

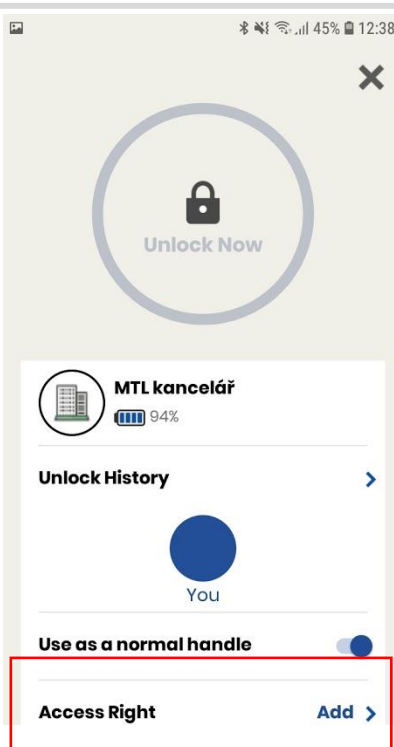

W widoku głównym możesz sprawdzić uprawnienia dostępu.

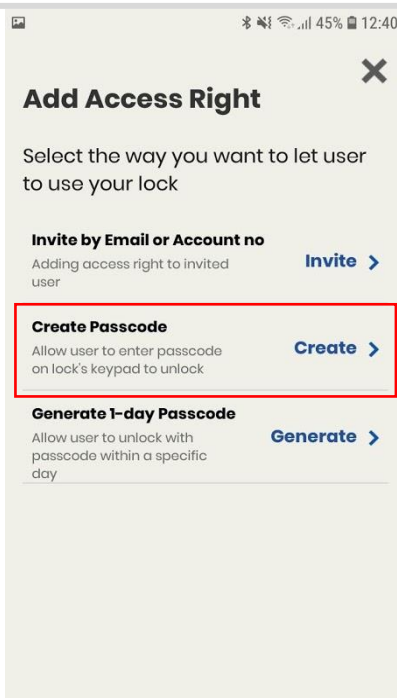

Tym razem naciśnij przycisk CREATE, aby utworzyć kod numeryczny dla klamki

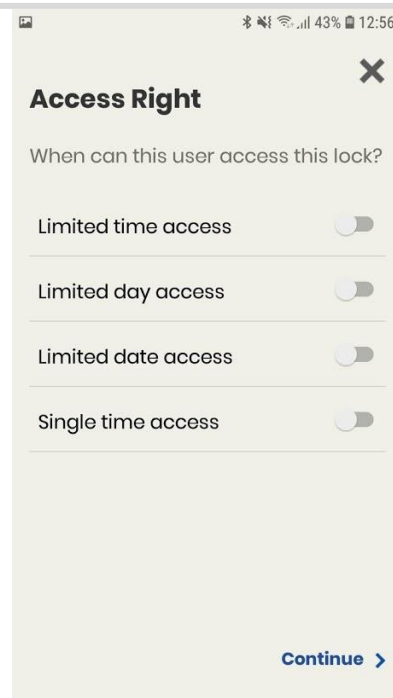

Ustawianie parametrów kodu.

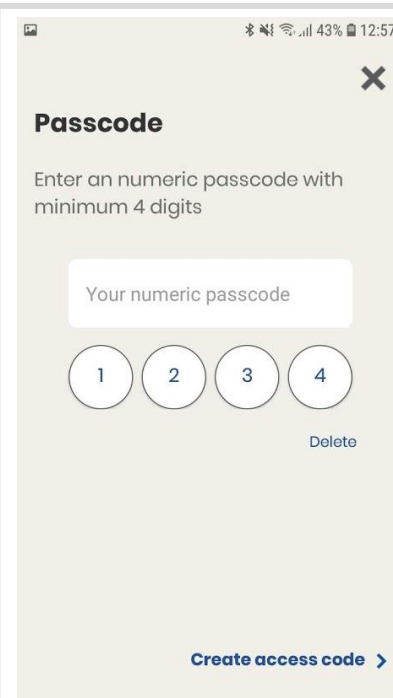

Wprowadź kod numeryczny składający się z co najmniej 4 cyfr, UWAGA: jeśli wybierzesz kod, który ma sekwencję znaków taką samą jak jeden z istniejących kodów, pojawi się komunikat o błędzie i musisz wybrać inny kod.

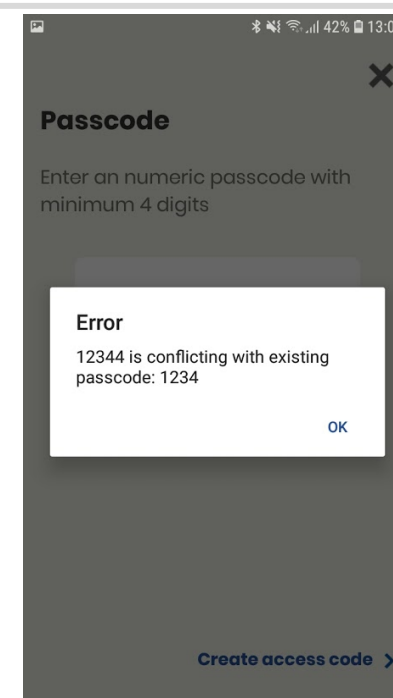

Komunikat o błędzie: Ten kod już istnieje, wpisz inny.

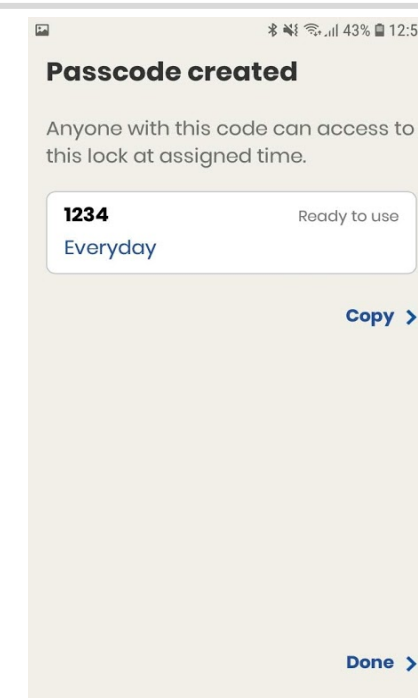

Potwierdzenie kodu. Naciśnij DONE, aby potwierdzić. Teraz kod z uprawnieniami pojawi się w głównym menu aplikacji w aktywnych kodach.

# Aplikacja – Generowanie jednodniowego dostępu

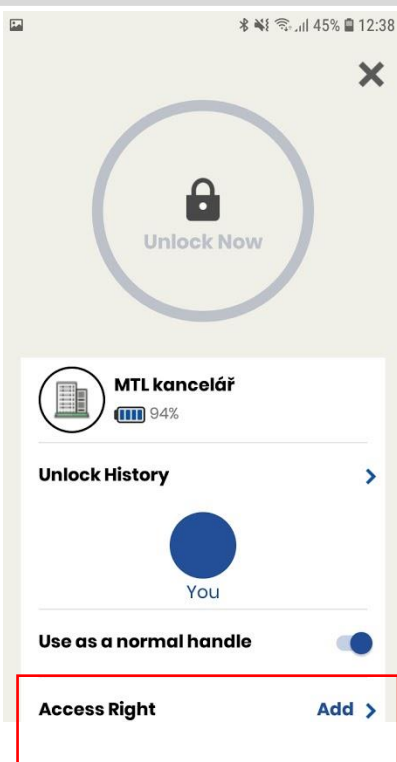

W menu głównym naciśnij ACCESS RIGHT

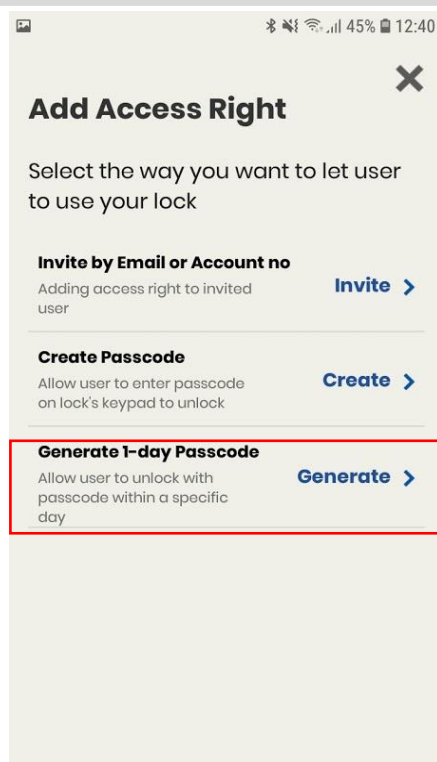

Aby utworzyć kod jednorazowy ważny tylko w wyznaczonym dniu, naciśnij GENERATE

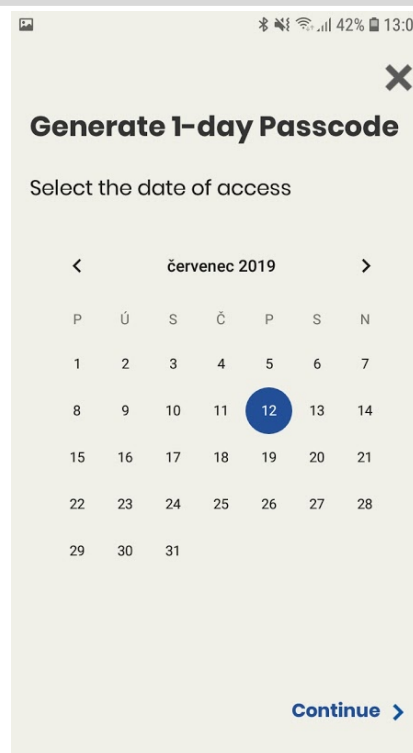

Wybierz dzień, dla którego chcesz wygenerować kod.

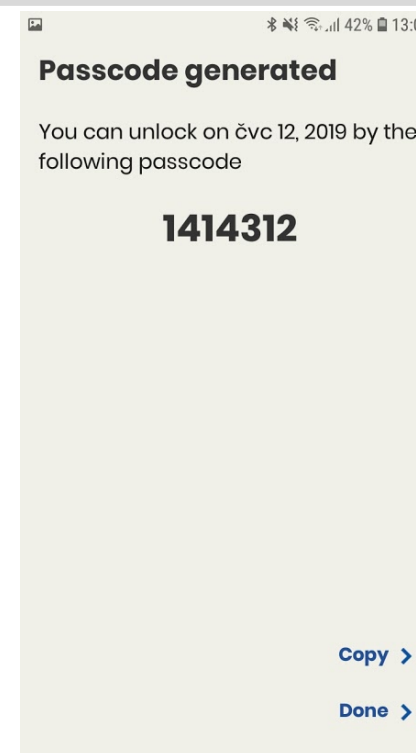

Wygenerowany kod możesz użytkownikowi. Kod jest ważny przez cały dzień. Potwierdź, naciskając DONE.

# Aplikacja – Odinstalowywanie klamki



# CAM

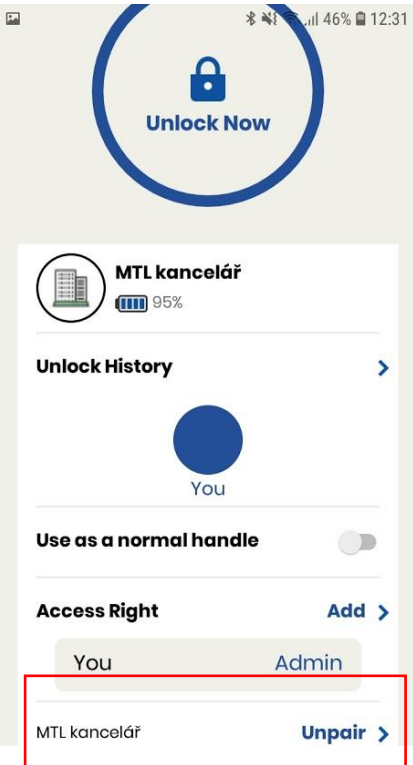

Naciśnij „Unpair”, aby usunąć klamkę z konta aplikacji.

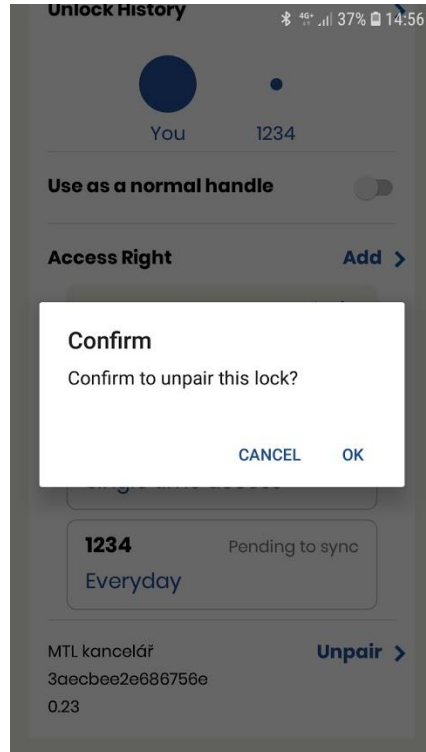

Naciśnij przycisk OK, aby odinstalować klamkę. Administracja klamką nie będzie już możliwa.

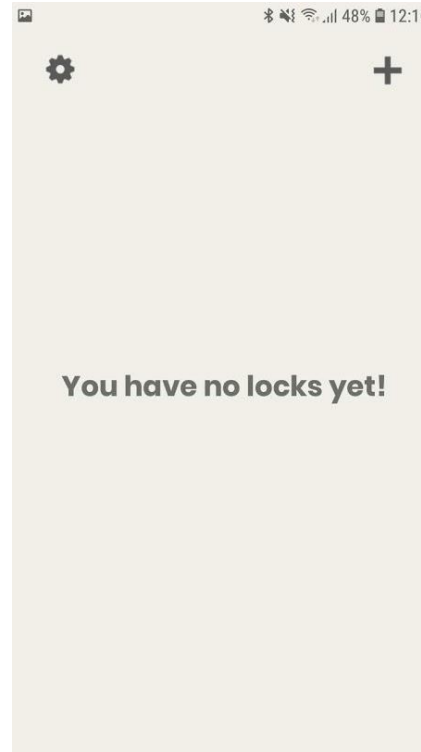

Poprzednie dane użytkownika zostaną usunięte dopiero po ponownym sparowaniu uchwytu z nowym Administratorem - do tego czasu kody numeryczne będą działać!

# Aplikacja – Najczęstsze błędy

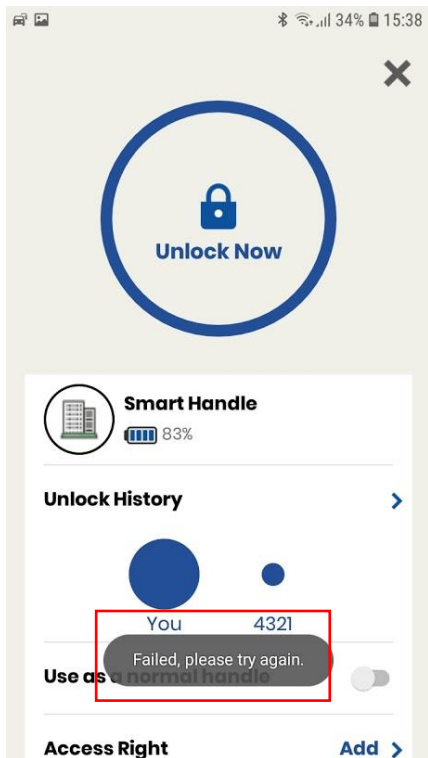

Klamka nie znajduje się w zasięgu sygnału bluetooth / sygnał bluetooth jest słaby / sygnał bluetooth jest zakłócony. Zbliź się do urządzenia i spróbuj ponownie.

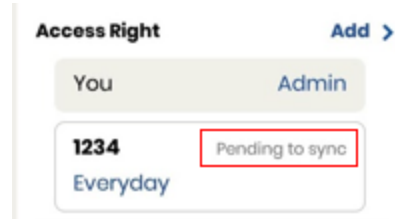

Nowo ustawiony kod nie działa - sprawdź, czy kod w aplikacji administratora „Oczekuje na synchronizację” - kod nie został jeszcze zsynchronizowany z klamką. Otwórz klamkę z aplikacji administratora. Pojawi się komunikat „Gotowy do użycia” - kod jest gotowy do działania

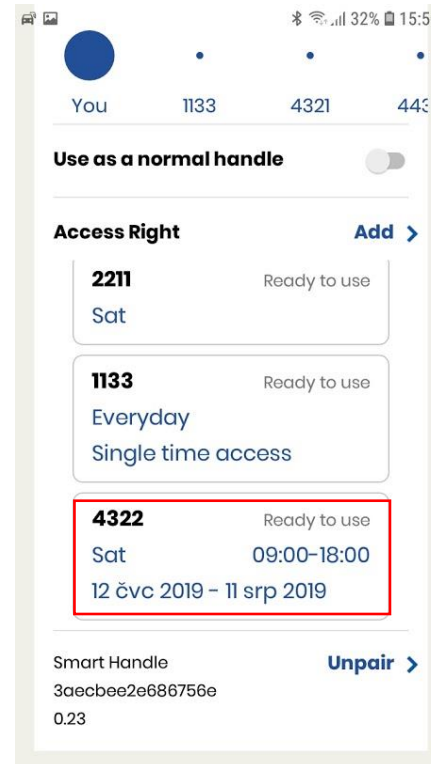
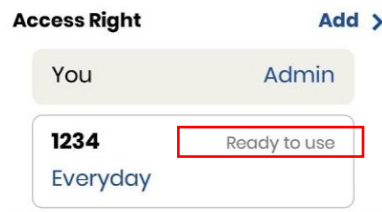

Ustawiony kod nie działa? Sprawdź, czy nie wprowadzasz go w dniu kiedy nie ma autoryzacji.

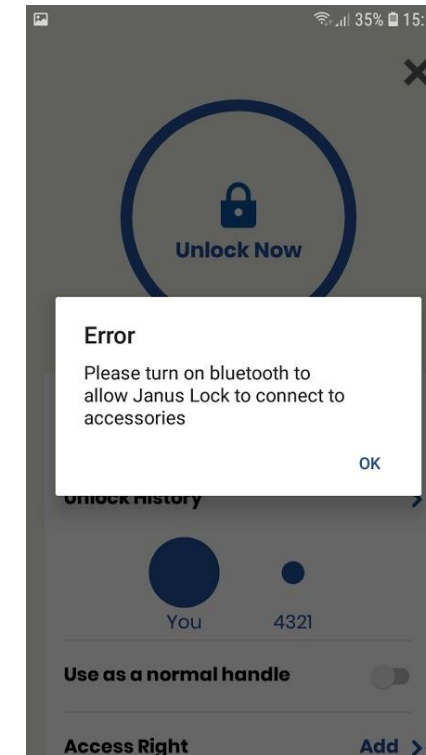

Nie masz włączonego Bluetooth w swoim telefonie.

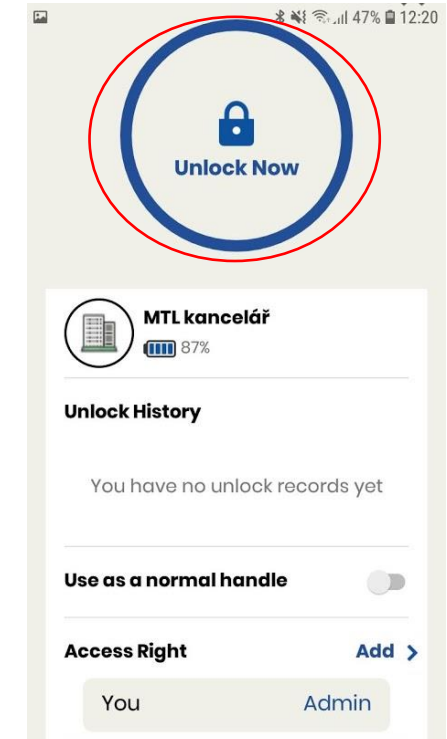

Po wymianie baterii wszystkie dane i ustawienia pozostają w pamięci.