

# INSTRUKCJA OBSŁUGI CYFROWEGO WIZJERA DO DRZWI

*Instrukcja ogólna, część funkcji może nie być dostępna lub różnić się w zależności od modelu.*



*Rysunek 1 Zdjęcie poglądowe może się różnić od realnego produktu*

- Wszelkie zmiany, dotyczące funkcjonowania lub wyglądu produktu, unieważnią gwarancję
- Użytkowanie produktu w innym sposób, niż wskazany w tej instrukcji, również unieważni gwarancję

# Uwaga:

1. Przed użyciem naszego produktu przeczytaj uważnie niniejszą instrukcję obsługi.
2. Aby uniknąć obrażeń i unieważnienia gwarancji, nigdy nie próbuj naprawiać ani modyfikować tego produktu ani jego akcesoriów samodzielnie!
3. Niektóre czynniki zewnętrzne, takie jak uderzenie pioruna lub jakiegokolwiek inne działania niezgodne z przeznaczeniem wizjera, mogą spowodować utratę pamięci na karcie SD.  
Zdecydowanie zaleca się przechowywanie kopii filmów na wypadek utraty pamięci. Nie ponosimy odpowiedzialności za utratę danych.
4. NIE używaj żadnych środków chemicznych do czyszczenia tego produktu, takich jak alkohol lub rozcieńczalnik benzynowy.
5. Wymień baterie wkrótce po wskazaniu niskiego poziomu naładowania baterii, aby uniknąć uszkodzeń tego produktu, które mogłyby być spowodowane przez niski poziom baterii.

# Zawartość:

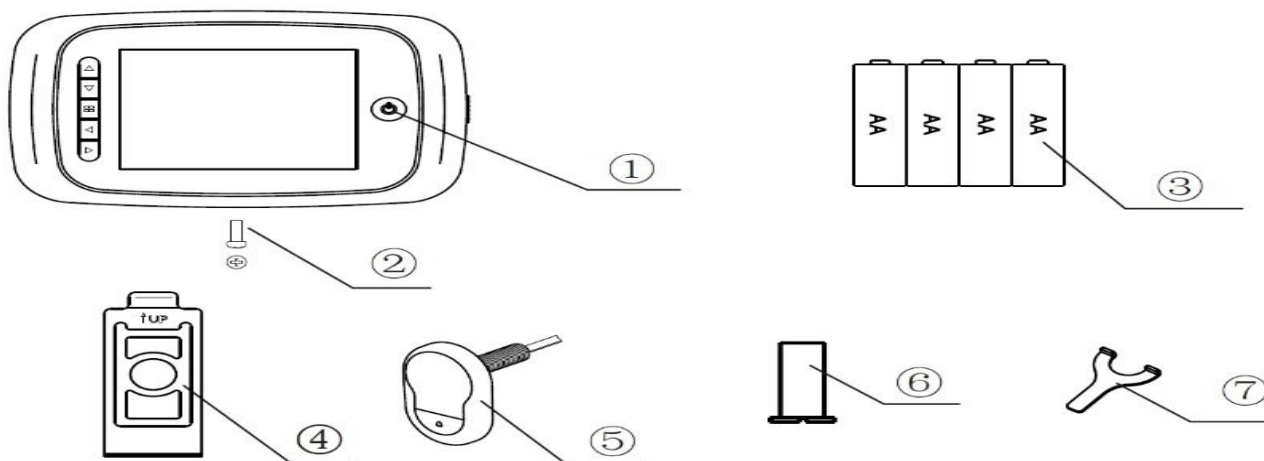

1. Ekran LCD
2. 1 x Śruba montująca
3. 4 x baterie AA (opcjonalnie)
4. Płyta przytrzymująca
5. Kamera
6. Tuleja blokująca
7. Narzędzie do zaciskania

**CAM** Trade Sp zoo, Ołtarzew, ul.Poznańska 484, 05-850 Ożarów Mazowiecki,  
tel: +48 22 207 25 71, fax: +48 22 207 25 70, mail: [info@camtrade.pl](mailto:info@camtrade.pl)

# Instrukcja Instalacji:

1. Wyjmij istniejący wizjer lub wywierć otwór (14 mm) w drzwiach na wymaganej wysokości. Zdejmij papier zabezpieczający naklejkę i włóż wizjer od zewnątrz. Sprawdź czy przycisk dzwonka znajduje się na dole i upewnij się że wizjer jest w pionie. Przyklej. (FIG. 1)

2. Zdejmij papier zabezpieczający naklejkę z płytki mocującej. Upewnij się, że strzałka na płycie skierowana jest w górę i przyklej po stronie wewnętrznej. Następnie przykręć tuleję blokującą do gwintowanej tulei wizjera. (FIG. 2)

3. Podłącz przewód z tyłu ekranu; nadmiar należy delikatnie umieścić w rowku z tyłu ekranu.

4. Zawieś ekran na wsporniku i zabezpiecz za pomocą śruby przez otwór w dolnej części obudowy ekranu. (FIG. 3)

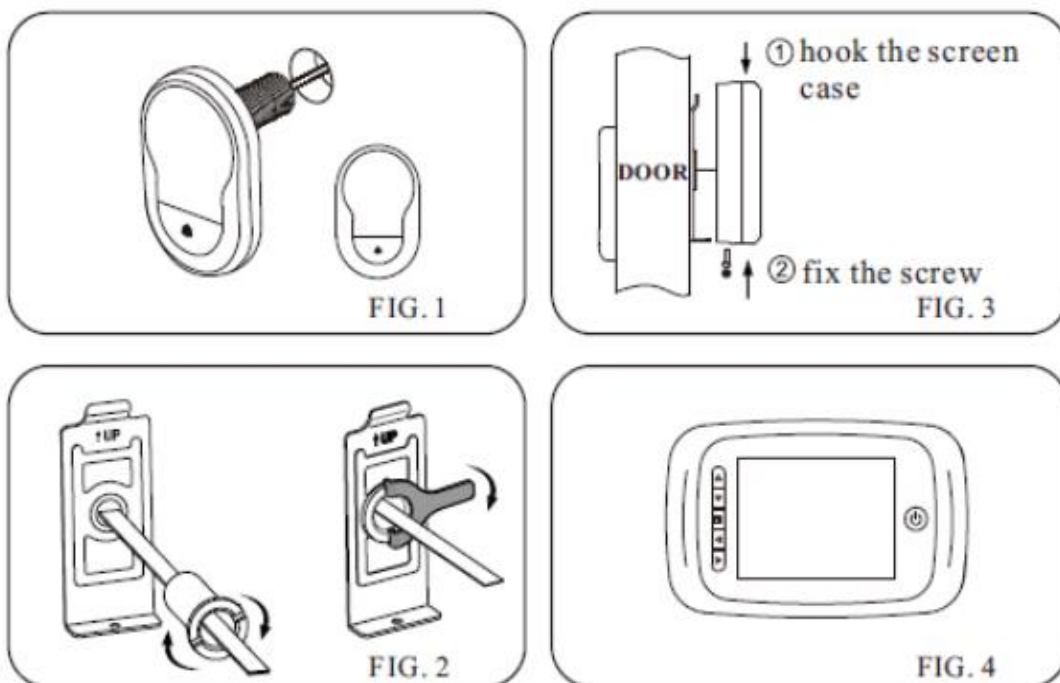

# INSTALACJA I WYMIANA BATERII

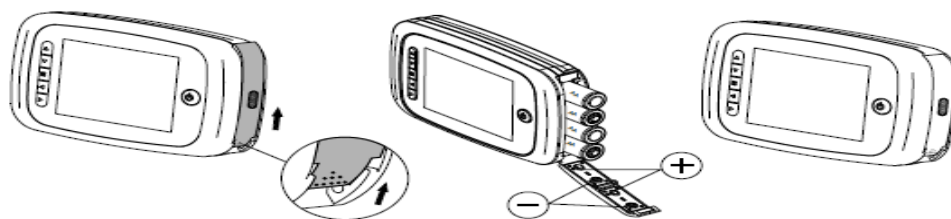

## Instalacja:

1. Przesuń pokrywę do góry i otwórz na zewnątrz, jak pokazano na schemacie.
2. Włóż baterie zgodnie ze znakiem „+” „-” na pokrywie.
3. Wykonaj czynności w odwrotnej kolejności, aby zamknąć pokrywę.

### UWAGA:

1. NIE należy na siłę otwierać i zamykać pokrywki, aby uniknąć jej uszkodzenia.
2. NIE naciskaj pokrywki w przeciwnym kierunku, gdy jest otwarta, żeby uniknąć jej uszkodzenia
3. Gdy zaświeci się wskaźnik niskiego poziomu baterii („No power”), wymień baterie aby uniknąć uszkodzenia urządzenia.



Ikona baterii pokazuje jej stan zasilania. Kiedy jej moc się zmniejszy, paski na ikonie zostaną zmniejszone.

Kiedy baterie się wyczerpią, ikona będzie pusta, co wskazuje, że baterie należy wymienić. W produkcie można używać następujące typy baterii: AA, LR6 1,5 V baterie alkaiczne. Wszelkich zużytych baterii należy pozbyć się zgodnie z lokalnymi zasadami i przepisami dotyczącymi ochrony środowiska.

**CAM** Trade Sp zoo, Ołtarzew, ul.Poznańska 484, 05-850 Ożarów Mazowiecki,  
tel: +48 22 207 25 71, fax: +48 22 207 25 70, mail: [info@camtrade.pl](mailto:info@camtrade.pl)

# UŻYWANIE URZĄDZENIA:

## Panel urządzenia:

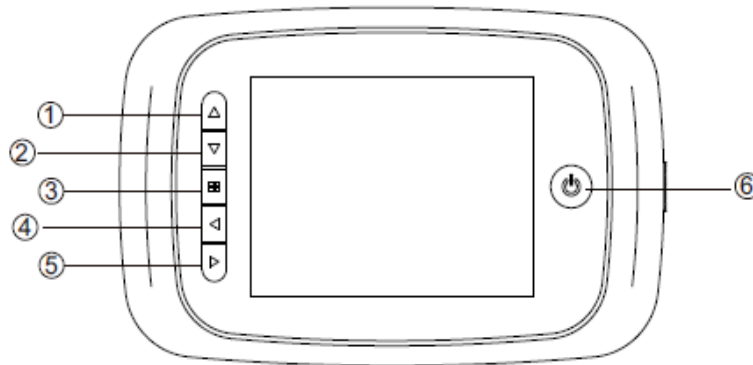

## Funkcje przycisków:

N.	Pierwsza funkcja	Druga funkcja
1	Ruch w górę	
2	Ruch w dół	
3	Menu	
4	Ruch w lewo (tylko w menu ustawień)	Przycisk wyboru do trybu odtwarzania nagrania
5	Ruch w prawo (tylko w menu ustawień)	Przycisk rozpoczęcia nagrywania
6	Zasilanie	

## Tył ekranu:

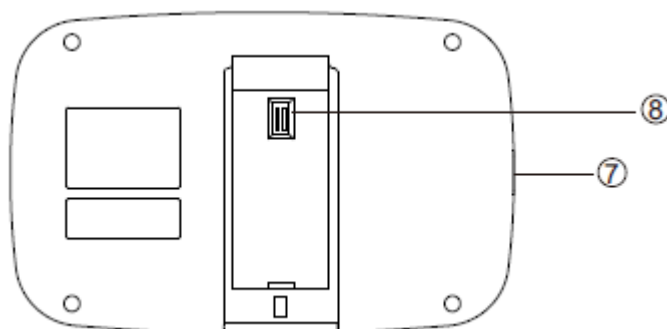

7. Wejście karty

8. Złącze przewodu do danych kamery

Przedni widok kamery

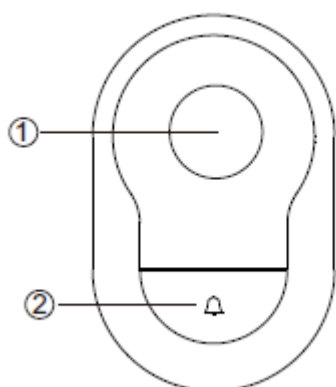



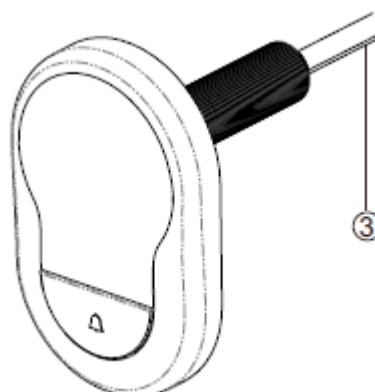





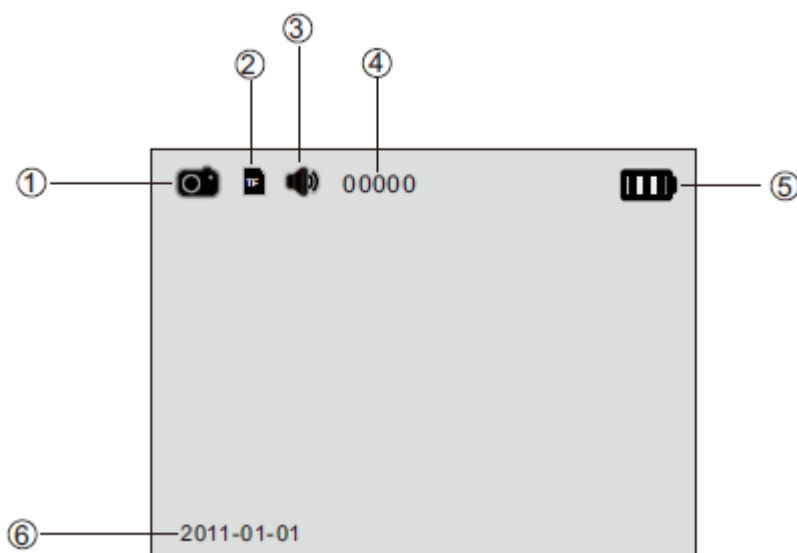

Boczny widok kamery



1. Kamera
2. Dzwonek
3. Przewód danych

## Interfejs menu:



NUMER	IKONA	FUNKCJA
1	IKONY WYBORU TRYBU	 TRYB ROBIENIA ZDJĘĆ  TRYB FILMOWANIA  TRYB ODTWARZANIA ZDJĘĆ LUB FILMÓW
2	IKONA ZAINSTALOWANEJ KARTY	 TA IKONA WSKAZUJE ŻE KARTA JEST ZAINSTALOWANA
3	IKONA STATUSU DZWONKA	 TRYB NORMALNY  TRYB WYCISZENIA
4	PAMIĘĆ ZDJĘĆ	MAX. PAMIĘĆ TO 9999 ZDJĘĆ (W ZALEŻNOŚCI OD POJEMNOŚCI KARTY)
5	IKONA ZASILANIA	 BATERIA PEŁNA  POZOSTAŁO 70%  POZOSTAŁO 40%  BATERIA NA WYCZERPANIU
6	DATA	POKAZUJE AKTUALNĄ DATĘ SYSTEMU

## OPERACJE:

### Instalacja karty pamięci:

- Przed włożeniem baterii włóż kartę pamięci.
- Przed włożeniem karty pamięci upewnij się że wkładasz dobrą stroną, po usłyszeniu kliknięcia karta jest zablokowana i dopasowana poprawnie.
- Ten produkt współpracuje z kartą pamięci SD max. 8 GB.
- Aby wyjąć kartę pamięci: naciśnij kartę, aby wyskoczyła około jednej trzeciej, wtedy można wyjąć kartę.

### Systemowe ustawienie godziny i daty:

- Proszę ustawić datę i godzinę systemową po zainstalowaniu baterii.
- Naciśnij przycisk menu, przesun klawisz wyboru do „ustawienia daty” i naciśnij przycisk menu, aby wejść.
- Wybierz przycisk „ustaw datę”, naciśnij przycisk menu, aby wejść i użyć klawisz „◀▶”, aby wybrać cyfrę do ustawienia i użyj „▲▼”, aby ustawić numer.
- Jeśli chcesz dodać do zdjęć informacje o dacie i godzinie, wybierz „wyświetlanie

godziny i daty” - Wł., w przeciwnym razie wybierz WYł.

#### **Ustawienie automatycznego wyłączenia:**

- ten produkt ma zdefiniowane przez użytkownika ustawienie automatycznego wyłączenia zasilania.
  - jeśli chcesz zmienić ustawienie domyślne, naciśnij „menu”, a następnie wybierz „automatyczne wyłączenie” i naciśnij przycisk „menu” wejść. W tym menu dostępne są 4 opcje: 10S / 20S / 30S / OFF.
  - 20S to tryb domyślny, który jest najlepszą opcją równoważenia zużycie energii i wygoda obsługi.
  - Tryb OFF służy do testów laboratoryjnych i dla klientów specjalnych wymagania.
- Uwaga: w tym trybie ekran pozostanie włączony do momentu ręcznego wyłączone, jeśli nie wyłączone, baterie szybko się wyczerpią moc.

#### **Goście:**

- Gdy goście naciskają przycisk dzwonka do drzwi w kamerze drzwi, dzwonek do drzwi zadzwoni wewnątrz.
- Jednocześnie automatycznie włączy się ekran, aby wyświetlić obrazy zewnętrzne i potrwa do 20 sekund przed wyłączeniem się.
- Również po naciśnięciu dzwonka do drzwi kamera zadzwoni automatycznie zrobi zdjęcie odwiedzającym, a zdjęcie będzie przechowywane na karcie, aby sprawdzić tożsamość odwiedzających lub do celów bezpieczeństwa.

#### **Aby pokazać obraz z zewnątrz:**

- Naciśnij przycisk zasilania, obraz z zewnątrz zostanie wyświetlony na ekran.
- Ekran wyłączy się automatycznie po 20 sekundach.
- Po włączeniu, ponownie naciśnij przycisk zasilania aby wyłączyć.

#### **Aby sprawdzić co się dzieje na zewnątrz, robić zdjęcia lub nagrywać filmy:**

- Gdy ekran jest włączony, naciśnij „▶”, aby zrobić zdjęcie.
- Aby nagrać film, naciskaj „◀”, aż pojawi się ikona filmowania, wtedy naciśnij „▶”, aby rozpocząć filmowanie. Naciśnij „▶” aby zakończy nagrywanie filmu.
- Wszystkie nagrane filmy nie mają dźwięku.

## **Funkcje:**

### **Odtwarzanie i edycja zapisanych zdjęć / filmów:**

- Zapisane zdjęcia i filmy mogą być odtwarzane, można

Również je usunąć lub edytować.

- Gdy ekran jest włączony, naciskaj „”, aż pojawi się ikona xx, która wskazuje, że tryb odtwarzania jest włączony.

- Wybierz zdjęcie lub wideo, które chcesz odtworzyć za pomocą przycisku „”.

- Jeśli chcesz usunąć niektóre zdjęcia lub filmy, wybierz je, a następnie naciśnij przycisk menu do edycji.

### **Inne opcje ustawień:**

- Dostępne są różne ustawienia językowe.

- Częstotliwość sieci zasilającej jest różna w różnych krajach i strefach.

Aby osiągnąć najlepsze wyniki, dostosuj ustawienia zgodnie z lokalną częstotliwością zasilania sieciowego.

Ustawienie odniesienia: elektryczne między 100-120 V, co odpowiada ustawienie wynosi 60 Hz (Ameryka, Japonia itp.) Między 220-240 V, 50 Hz (Europa itp.)

- Aby sformatować kartę pamięci, wybierz tę opcję. Procesu tego nie można cofnąć, gdy proces się zakończy, wszystko dane i operacje na tej karcie zostaną usunięte. Bądź ostrożny!

- Dzwonek do drzwi:

Użytkownicy mogą ustawić rodzaj i głośność dzwonka do drzwi. Wybierz „ustawienie dzwonka do drzwi”, naciśnij przycisk menu, aby wejść, i naciśnij przycisk „w górę”, aby wybrać dzwonki do drzwi. Wybierz tryb „High”, aby zmaksymalizować głośność.

Wybierz tryb „Niski”, aby zmniejszyć głośność do 70% maksymalnie. Wybierz tryb „OFF”, aby wyłączyć dzwonek do drzwi w DND (Do Tryb Nie przeszkadzać).

- Kamera (wideo) Wł. / WYł. .:

Naciśnij przycisk menu, aby wejść do menu „kamera”, gdy tryb jest ustawiony na „ON”, urządzenie automatycznie zrobi zdjęcie, gdy zadzwoni dzwonek do drzwi. Gdy tryb jest ustawiony na „OFF”, wszystkie funkcje robienia zdjęć / robienia filmów wyłączą się.

- Jeśli wybierzesz opcję Reset do ustawień fabrycznych, wszystkie ustawienia zostaną zresetowane do stan pierwotny. Wszystkie ustawienia użytkownika zostaną usunięte. Bądź ostrożny!

### **Funkcja podczerwieni**

- Ten produkt ma funkcję podczerwieni, która umożliwia obserwację i zrobienie zdjęcia na zewnątrz w nocy lub w ciemnych obszarach.

- Ze względu na zasadę tworzenia obrazów wszystkie obrazy są wyświetlane na ekranie są czarno-białe, co jest normalne.

### **Nagrany format zdjęcia i wideo**

- Zdjęcia są robione w formacie JPEG, a filmy wideo w formacie MP4 format. Użytkownicy mogą skanować i edytować te zdjęcia i filmy w systemie Windows PC.